

DIMENSIONES DE PERFILES PARA MAMPARAS DE BAÑO







Figura	Descripción	Figura	Descripción
	02.0039.00 PVC Rígido + flexible Barras (longitud sobre pedido) Perfil U transparente A= 6 B= 30 C=19		02.0097.00 PVC Rígido + flexible Barras (longitud sobre pedido) Perfil U transparente A= 7 B= 26 C=13
	02.0142.00 PVC Rígido + flexible Barras (longitud sobre pedido) Perfil U transparente A= 6 B=22 C=20		02.0595.00 PVC Rígido + flexible Barras (longitud sobre pedido) Perfil U transparente A= 5.7 B=11.55 C=13
	02.0611.00 PVC Rígido Barras (longitud sobre pedido) Perfil U transparente A= 6 B= 14.5 C=27		02.0615.00 PVC Rígido + flexible Barras (longitud sobre pedido) Perfil U transparente A= 5 B= 8 C=11.5
	02.0629.00 PVC Rígido Barras (longitud sobre pedido) Perfil U transparente A= 6 B= 10.5 C=10		02.0651.00 PVC Rígido + flexible Barras (longitud sobre pedido) Perfil U transparente A= 4.5 B= 11.5 C=12
	02.0652.00 PVC Rígido + flexible Barras (longitud sobre pedido) Perfil U transparente A= 4.5 B= 17.5 C=17		02.0653.00 PVC Rígido + flexible Barras (longitud sobre pedido) Perfil U transparente A= 4.5 B= 16.5 C=11.4
	02.0691.00 PVC Rígido + flexible Barras (longitud sobre pedido) Perfil U transparente A= 4.5 B= 36 C=18		02.0694.00 PVC Rígido + flexible Barras (longitud sobre pedido) Perfil U transparente A= 3 B= 7.5 C=6.1



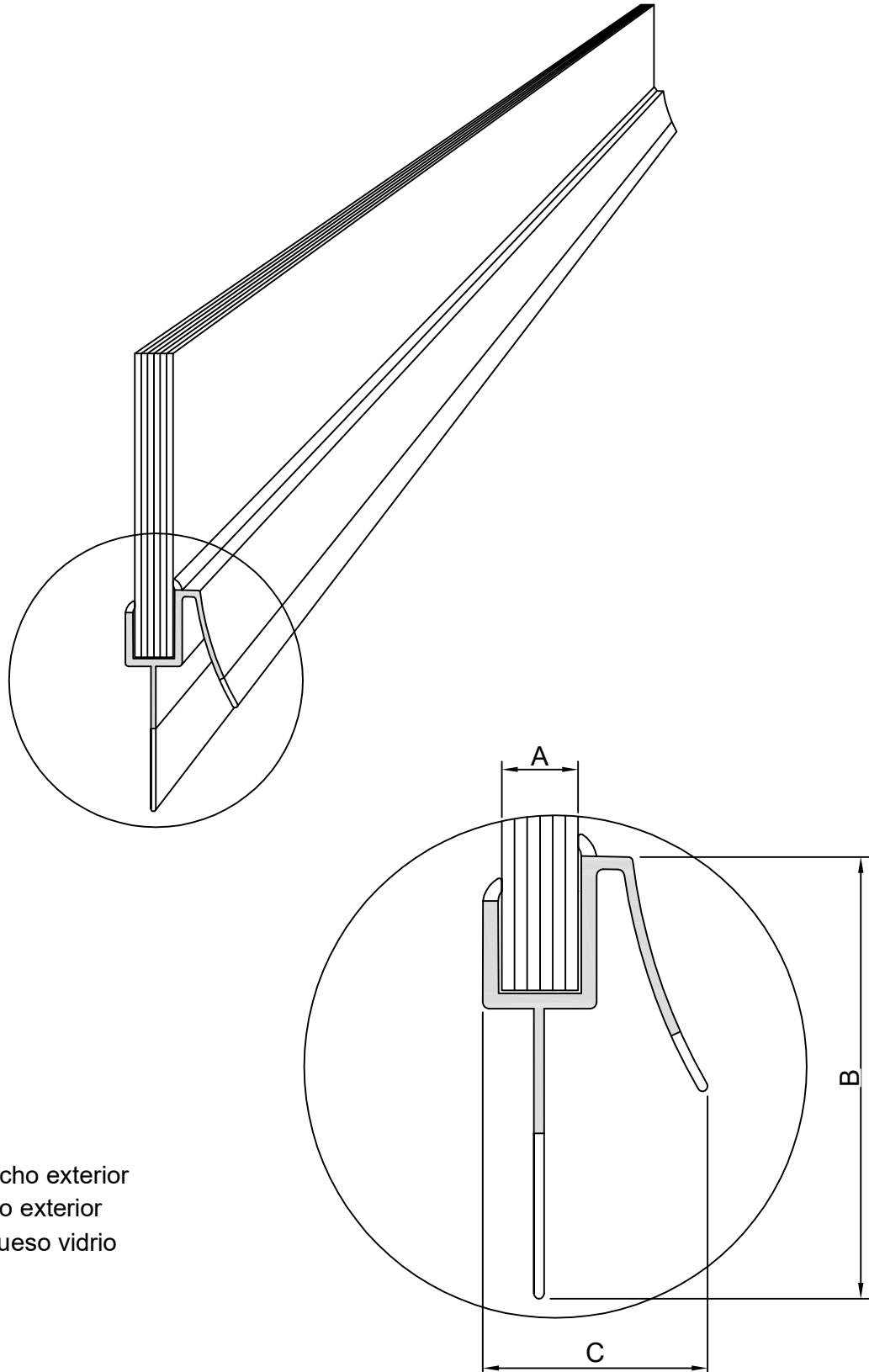

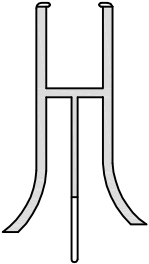
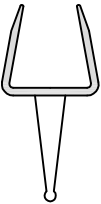
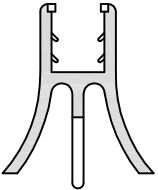
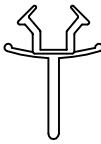
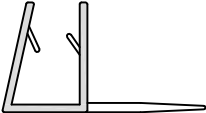

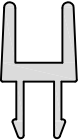
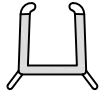
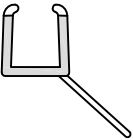
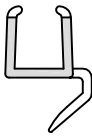
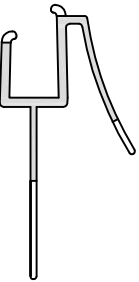

Figura	Descripción	Figura	Descripción
	02.0747.00 PVC Rígido + flexible Barras (longitud sobre pedido) Perfil U transparente A= 5.7 B= 24 C= 8.8		02.0752.00 PVC Rígido + flexible Barras (longitud sobre pedido) Perfil U transparente A= 1.7 B=3.5 C=4.5
	02.0753.00 PVC Rígido + flexible Barras (longitud sobre pedido) Perfil U transparente A= 2 B=7.5 C=8.8	 (R)	02.0754.00 PVC Rígido + flexible Barras (longitud sobre pedido) Perfil U transparente A= 4 B= 25 C=32
 (R)	02.0786.00 PVC Rígido + flexible Barras (longitud sobre pedido) Perfil U transparente A= 6 B= 25 C=36		02.0814.00 PVC Rígido + flexible Barras (longitud sobre pedido) Perfil U transparente A= 5.3 B=20.4 C=11.2
	20.0855.00 PVC Flexible Barras (longitud sobre pedido) Perfil auxiliar B= 6.3 C= 4.9		02.0860.00 PVC Rígido + flexible Barras (longitud sobre pedido) Perfil U transparente A= 1.2 B=19.5 C=14.5
	02.0861.00 PVC Rígido + flexible Barras (longitud sobre pedido) Perfil U transparente A= 3 B=30 C=6	 (R)	02.0897.00 PVC Rígido + flexible Barras (longitud sobre pedido) Perfil U transparente A= 4 B= 11 C=8
 (R)	02.0898.00 PVC Rígido + flexible Barras (longitud sobre pedido) Perfil U transparente A= 5.8 B= 12.5 C=9.9		02.0904.00 PVC Rígido + flexible Barras (longitud sobre pedido) Perfil U transparente A= 8 B= 14 C=12



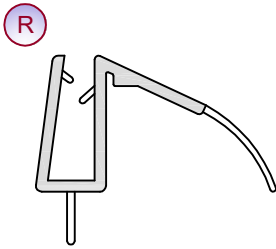
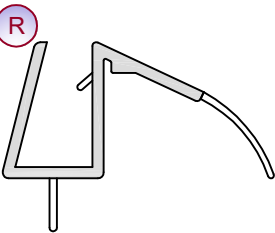
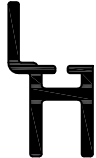

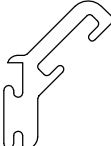

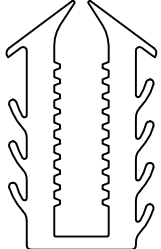
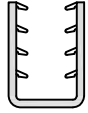
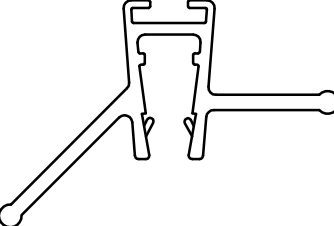
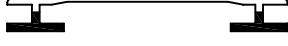
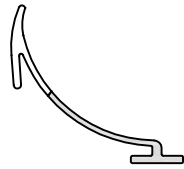
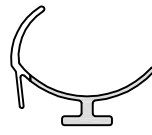
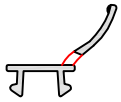

Figura	Descripción	Figura	Descripción
	02.0913.00 PVC Rígido + flexible Barras (longitud sobre pedido) Perfil U transparente A= 7.2 B=32.9 C=19.8		02.0930.00 PVC Rígido + flexible Barras (longitud sobre pedido) Perfil U transparente A= 5 B= 14 C=10
	02.0943.000 PVC Rígido + Flexible Barras (longitud sobre pedido) Perfil U transparente A= 4.2 B= 10.2 C= 1.7		02.0944.000 PVC Rígido + Flexible Barras (longitud sobre pedido) Perfil U transparente A= 8.9 B= 4.2 C= 12
	02.0996.00 PVC Rígido + flexible Barras (longitud sobre pedido) Perfil U transparente A= 5 B=30 C=45		02.0997.00 PVC Rígido + flexible Barras (longitud sobre pedido) Perfil U transparente A= 22.1 B=4.3 C=37.1
	02.4031.00 PVC Rígido Barras (longitud sobre pedido) Perfil U transparente A= 4 B= 8.5 C=9		02.4065.00 PVC Rígido + flexible Barras (longitud sobre pedido) Perfil Estanqueidad transparente A= 7 B=21 C=23
	02.4071.00 PVC Rígido + flexible Barras (longitud sobre pedido) Perfil U transparente A= 10 B= 14 C=14		02.6023.000 PVC Rígido + Flexible Barras (longitud sobre pedido) Perfil Estanqueidad transparente. A= 4.5 B= 20 C= 12
	02.6026.000 PVC Rígido + Flexible Barras (longitud sobre pedido) Perfil U transparente A= 6 B= 25 C= 36		02.6104.000 PVC Rígido + Flexible Barras (longitud sobre pedido) Perfil U transparente A= 4.7 B= 8.2 C= 11.7

Figura	Descripción	Figura	Descripción
	<p>02.6145.000</p> <p>PVC Rígido + Flexible Barras (longitud sobre pedido) Perfil U transparente</p> <p>A= 9 B= 8.1 C= 30.4</p>		<p>02.6146.000</p> <p>PVC Rígido + Flexible Barras (longitud sobre pedido) Perfil U transparente</p> <p>A= 9 B= 19.1 C= 12.3</p>
	<p>02.6147.000</p> <p>PVC Rígido + Flexible Barras (longitud sobre pedido) Perfil U transparente</p> <p>A= 9 B= 19.1 C= 15</p>		<p>02.6149.000</p> <p>PVC Rígido + Flexible Barras (longitud sobre pedido) Perfil U transparente</p> <p>A= 11 B= 12 C= 48.4</p>
	<p>20.6179.000</p> <p>PVC Cristal Barras (longitud sobre pedido) Perfil U transparente 2 adhes. especiales 7mm.</p> <p>A= 10.25 B= 2.9 C= 1.6</p>		<p>20.6180.000</p> <p>PVC Cristal Barras (longitud sobre pedido) Perfil U transparente 2 adhes. especiales 9mm.</p> <p>A= 12.25 B= 2.9 C= 1.6</p>
	<p>02.6182.000</p> <p>PVC Rígido + Flexible Barras (longitud sobre pedido) Perfil U transparente</p> <p>A= 6.3 B= 16.5 C= 11.4</p>		<p>02.6189.000</p> <p>PVC Rígido + Flexible Barras (longitud sobre pedido) Perfil U transparente</p> <p>A= 10.5 B= 19.1 C= 12.3</p>
	<p>02.6190.000</p> <p>PVC Rígido + Flexible Barras (longitud sobre pedido) Perfil U transparente</p> <p>A= 10.4 B= 32.2 C= 12</p>		